

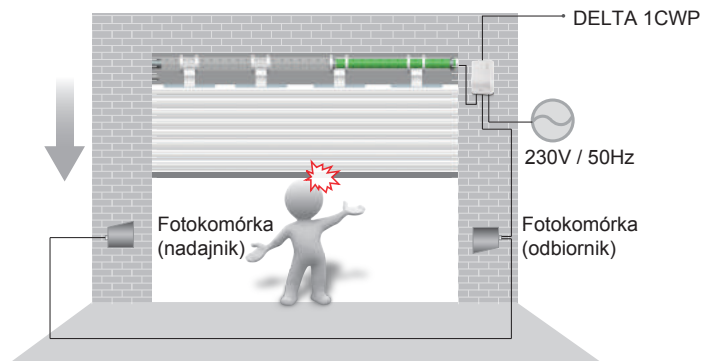

Praca wszystkich urządzeń na częstotliwości 433 MHz ± 100 kHz.
Wszystkie urządzenia przystosowane do pracy z zasilanie 230 V / 50 Hz.

Wersja nr A / 00

DANE TECHNICZNE



- Możliwość podłączenia jednego napędu rurowego o mocy nieprzekraczającej 1000W
- Możliwość podłączenia fotokomórki
- Zasilanie fotokomórki: 12V DC
- Zasięg fotokomórki: 5 metrów
- Kompatybilna ze wszystkimi nadajnikami YOODA
- Pamięć do 20 nadajników
- Funkcja blokady klawiatury
- Napięcie zasilania: 230 V / 50 Hz
- Napięcie na wyjściu: 230 V / 50 Hz
- Temperatura pracy: -20°C - (+)50°C
- Wbudowany przycisk programowania
- Wymiary 131x80x44 [mm]
- IP 20
- Przeznaczona do montażu w pomieszczeniach suchych

ZASIĘG



! Zasięg pracy podawany przez producenta jest wartością zmienną, zależną od warunków panujących w środowisku, w którym urządzenie pracuje. Wpływ na zasięg mają takie czynniki jak: konstrukcja budynku, zakłócenia sygnału generowane przez inne urządzenia itp

	L1 teren otwarty	L2 w pomieszczeniach	Częstotliwość pracy systemu
230 V / 50 Hz	200 m	35 m	433,92 MHz

KOMPATYBILNE
NADAJNIKI

TALIO



PIANO



MELODY



CZUJNIKI
ATMOSFERYCZNE



AURA



CAMELEO



VENTO



MAGNETIC

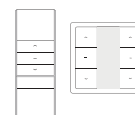

BESH

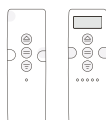

NEMO



PORTA
SKIDA



SHAKKI

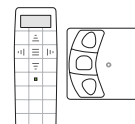



Praca wszystkich urządzeń na częstotliwości 433 MHz ± 100 kHz.
Wszystkie urządzenia przystosowane do pracy z zasilanie 230 V / 50 Hz.
Wersja nr A / 00

OPIS PRZYCISKÓW



MONTAŻ

! NALEŻY PAMIĘTAĆ O PRAWIDŁOWYM USTAWIENIU KIERUNKÓW PRACY NAPĘDU, PONIEWAŻ FOTOKOMÓRKA DZIAŁA TYLKO W KIERUNKU DÓŁ.

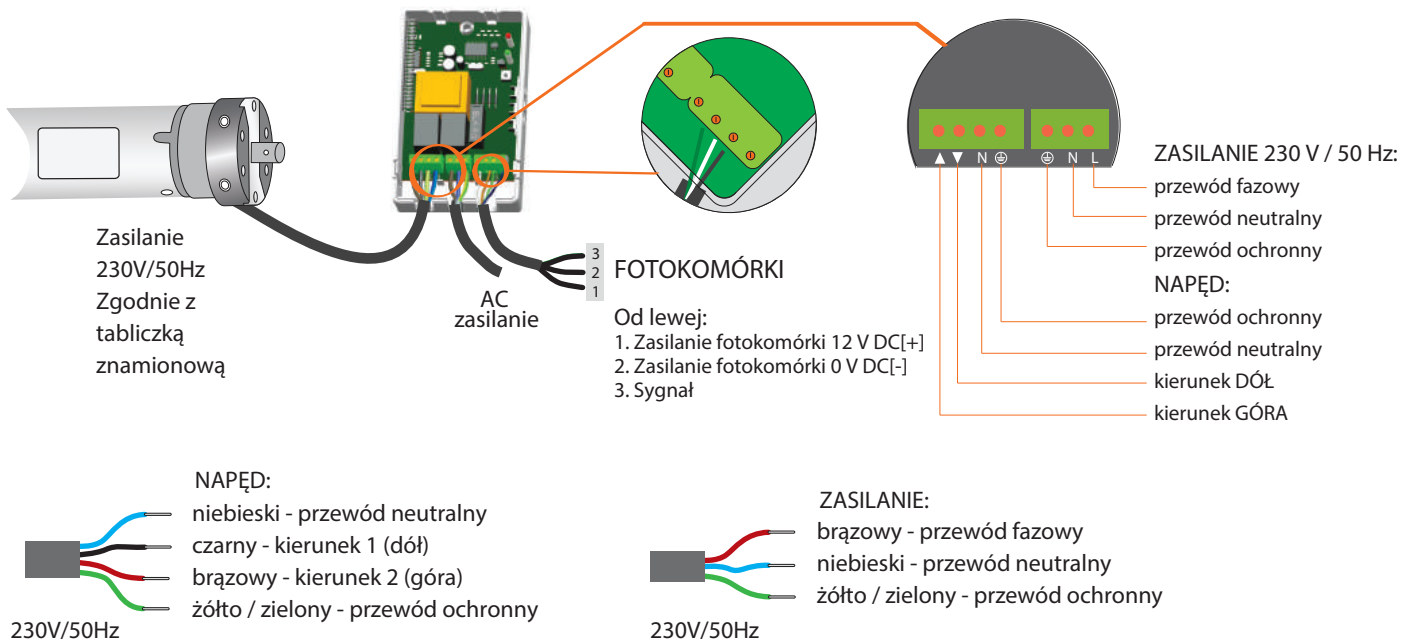



Praca wszystkich urządzeń na częstotliwości 433 MHz \pm 100 kHz.
Wszystkie urządzenia przystosowane do pracy z zasilanie 230 V / 50 Hz.
Wersja nr A / 00

MONTAŻ



Optymalne odległości montażowe

1. Minimalna odległość odbiornika od podłoża > 1,5 m
2. Minimalna odległość odbiornika od sufitu i ścian > 0,3 m
3. Minimalna odległość między odbiornikami > 0,2 m

Montaż powinien być przeprowadzony przez osoby do tego uprawnione, czyli posiadające odpowiednie uprawnienia (min. SEP do 1 kV). Urządzenie przeznaczone jest do montażu wewnątrz pomieszczenia. Urządzenie powinno być zamontowane zgodnie ze sztuką oraz przepisami i normami obowiązującymi w Polsce i na terenie UE.

Przewody łączące odbiorniki energii elektrycznej z źródłem zasilania powinny być zabezpieczone przed skutkami przeciążeń i zwarcie przez urządzenia zabezpieczające, samoczynnie wyłączające zasilanie w przypadku przeciążenia lub zwarcia.

Urządzenie powinno być zasilane za pośrednictwem osobnej linii, zabezpieczonej bezpiecznikiem o zadziałaniu szybkim (np. WTS, S-kl.B) nigdy bezpiecznikiem o działaniu zwłocznym (kl. C lub D), zabezpieczenie układu takim bezpiecznikiem może spowodować utratę praw wynikających z gwarancji.

Przy podłączeniu urządzenia z źródłem zasilania oraz odbiornikiem należy zastosować przewody o odpowiednim przekroju, przy doborze należy kierować się tabelami obciążalności długotrwałej przewodów przy prądzie stałym lub przemiennym.

PODŁĄCZENIE
FOTOKOMÓREK
"BARRIER"



NIEDOZWOLONE JEST ŁĄCZENIE PRZEWODÓW SYGNAŁOWYCH I ZASILAJĄCYCH FOTOKOMÓRKĘ.

Opis zacisków fotokomórek "BARRIER"

ODBIORNIK	NADAJNIK
ZACISKI	ZACISKI
1=0 V. / DC [-]	1 = 0 V. / DC [-]
2= 12 V. DC [+]	2 = 12 V. /DC [+]
3= 24 V. DC [+]	3 = 24 V. / DC [+]
4-5 = NC	
4-6 = NO	

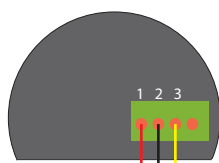

Schemat ideowy podłączenia fotokomórek do odbiornika DELTA 1CW P

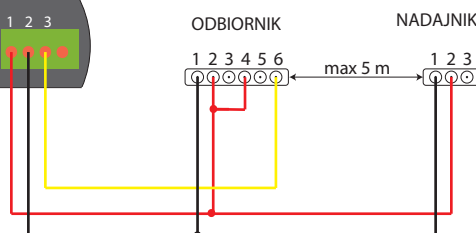

PROGRAMOWANIE:
DODANIE NADAJNIKA



Dłuższa niż 10 sekund przerwa między kolejnymi wciśnięciami przycisku spowoduje automatyczne wyjście bez zapisywania wprowadzonych zmian. Odbiornik może być sterowany maksymalnie 20 nadajnikami.

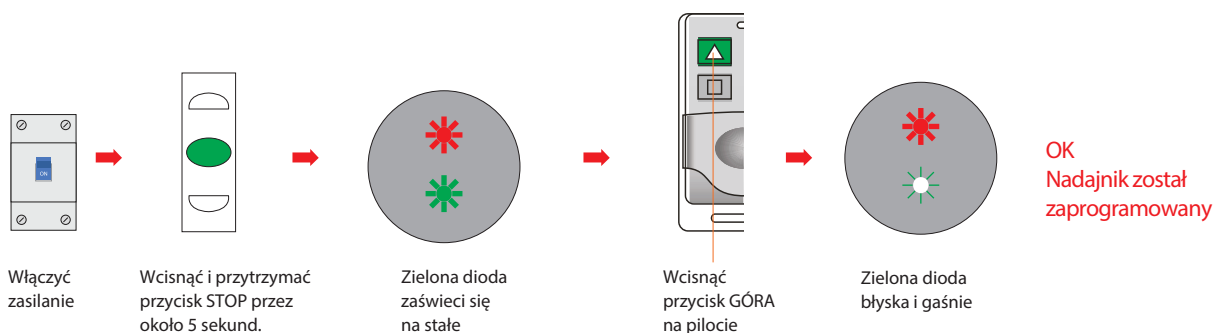



Praca wszystkich urządzeń na częstotliwości 433 MHz ± 100 kHz.
Wszystkie urządzenia przystosowane do pracy z zasilanie 230 V / 50 Hz.
Wersja nr A / 00

**USUNIĘCIE NADAJNIKA
Z PAMIĘCI**



Dłuższa niż 10 sekund przerwa między kolejnymi wciśnięciami przycisku spowoduje automatyczne wyjście bez zapisywania wprowadzonych zmian.

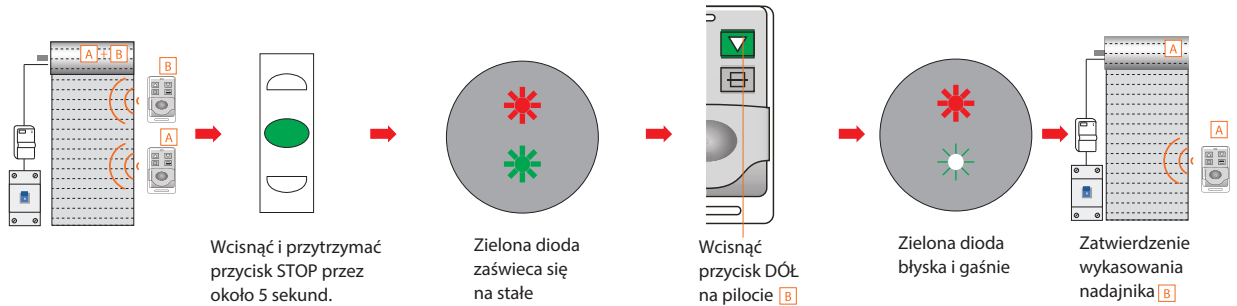

**USUNIĘCIE WSZYSTKICH
NADAJNIKÓW**



Dłuższa niż 10 sekund przerwa między kolejnymi wciśnięciami przycisku spowoduje automatyczne wyjście bez zapisywania wprowadzonych zmian.

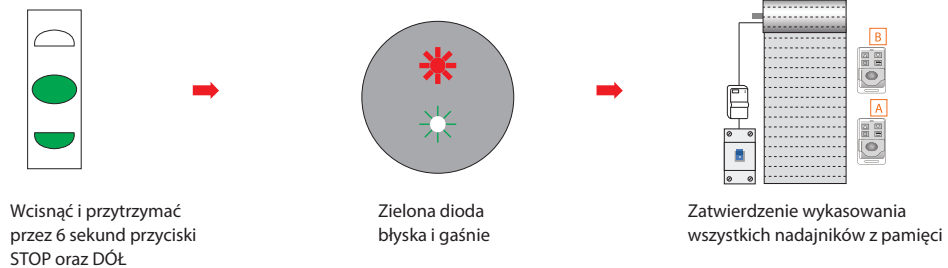

BLOKADA CENTRALI



Aby zablokować centralę należy wcisnąć i przytrzymać przycisk oznaczony symbolem [SKIDA] (SKIDA) [PORTA] (PORTA).
Powtórne wykonanie kombinacji anuluje funkcję.

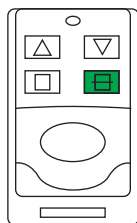

SKIDA 1RK

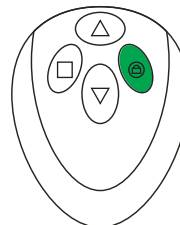

PORTA 1RK