



Praca wszystkich urządzeń na częstotliwości 433 MHz \pm 100 kHz.
Wszystkie urządzenia przystosowane do pracy z zasilaniem 230 V / 50 Hz.

Wersja nr A / 00

DANE TECHNICZNE



- W skład zestawu wchodzi:
 - centrala sterująca GAMMA
 - 2x nadajnik SKIDA
- Możliwość podłączenia napędu rurowego o mocy nieprzekraczającej 1000 W
- Funkcja sterowania impulsowego
- Temperatura pracy: -20°C - (+)50°C
- Kompatybilna ze wszystkimi nadajnikami YOODA
- Pamięć do 20 nadajników
- Wymiary 80x130x44[mm]
- Napięcie zasilania: 230 V / 50 Hz
- Napięcie na wyjściu: 230 V / 50 Hz
- Wbudowany przycisk programowania
- IP 20
- Przeznaczony do montażu w pomieszczeniach suchych

ZASIĘG



Zasięg pracy podawany przez producenta jest wartością zmienną, zależną od warunków panujących w środowisku, w którym urządzenie pracuje. Wpływ na zasięg mają takie czynniki jak: konstrukcja budynku, zakłócenia sygnałogenerowane przez inne urządzenia itp

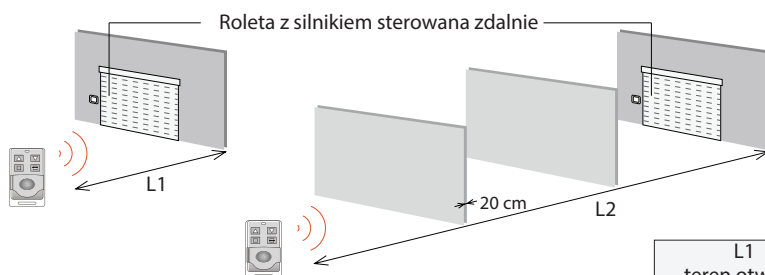

	L1 teren otwarty	L2 w pomieszczeniach	Częstotliwość pracy systemu
230 V / 50 Hz	200 m	35 m	433,92 MHz

KOMPATYBILNE
NADAJNIKI

TALIO

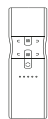

PIANO



MELODY

CZUJNIKI
ATMOSFERYCZNE

AURA



CAMELEO



VENTO

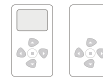

MAGNETIC

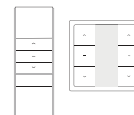

BESH

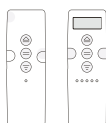

NEMO

PORTA
SKIDA

SHAKKI

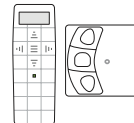



Praca wszystkich urządzeń na częstotliwości 433 MHz ± 100 kHz.
Wszystkie urządzenia przystosowane do pracy z zasilanie 230 V / 50 Hz.
Wersja nr A / 00

OPIS PRZYCISKÓW

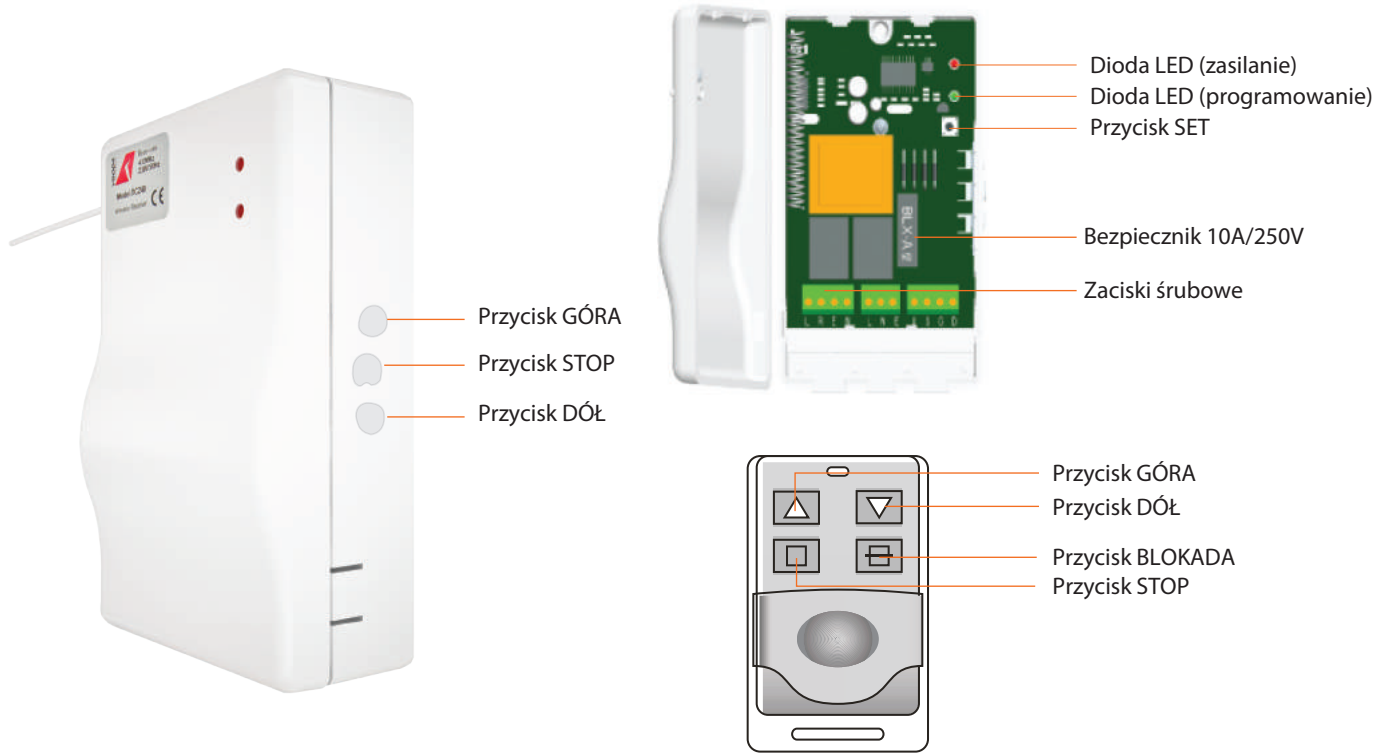

SCHEMAT
PODŁĄCZENIA

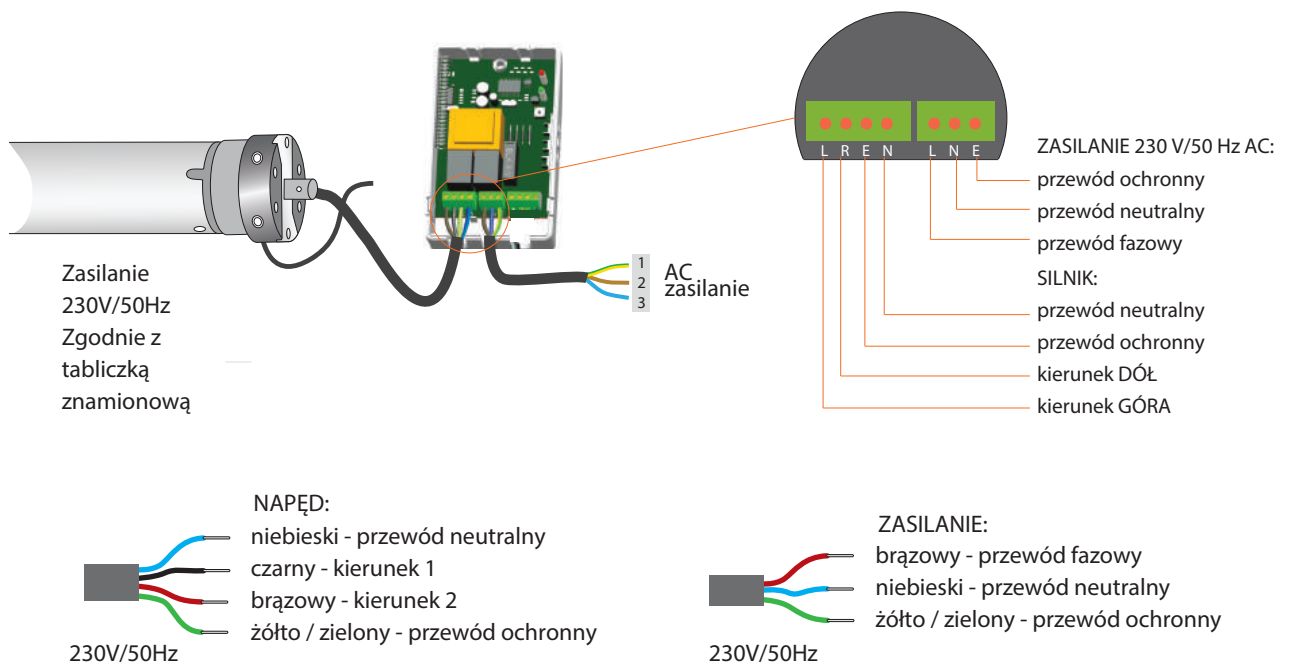



Praca wszystkich urządzeń na częstotliwości 433 MHz \pm 100 kHz.
Wszystkie urządzenia przystosowane do pracy z zasilanie 230 V / 50 Hz.
Wersja nr A / 00

MONTAŻ



Optymalne odległości montażowe

1. Minimalna odległość odbiornika od podłoża > 1,5 m
2. Minimalna odległość odbiornika od sufitu i ścian > 0,3 m
3. Minimalna odległość między odbiornikami > 0,2 m

Montaż powinien być przeprowadzony przez osoby do tego uprawnione, czyli posiadające odpowiednie uprawnienia (min. SEP do 1 kV). Urządzenie przeznaczone jest do montażu wewnątrz pomieszczenia. Urządzenie powinno być zamontowane zgodnie ze sztuką oraz przepisami i normami obowiązującymi w Polsce i na terenie UE.

Przewody łączące odbiorniki energii elektrycznej z źródłem zasilania powinny być zabezpieczone przed skutkami przecięcia i zwarcia przez urządzenia zabezpieczające, samoczynnie wyłączające zasilanie w przypadku przecięcia lub zwarcia.

Urządzenie powinno być zasilane za pośrednictwem osobnej linii, zabezpieczonej bezpiecznikiem o zadziałaniu szybkim (np. WTS, S-kl.B) nigdy bezpiecznikiem o działaniu zwłocznym (kl. C lub D), zabezpieczenie układu takim bezpiecznikiem może spowodować utratę praw wynikających z gwarancji.

Przy podłączeniu urządzenia z źródłem zasilania oraz odbiornikiem należy zastosować przewody o odpowiednim przekroju, przy doborze należy kierować się tabelami obciążalności długotrwałej przewodów przy prądzie stałym lub przemiennym.

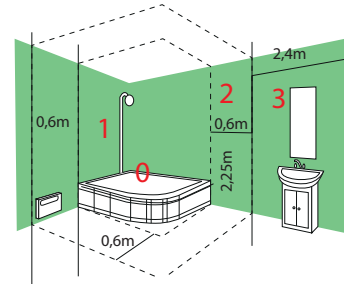

Odległości montażowe w pomieszczeniach wyposażonych w wannę lub/i basen natryskowy zgodnie z PN IEC 60364 7 701:1999

PROGRAMOWANIE
PIERWSZEGO NADAJNIKA

Dłuższa niż 10 sekund przerwa między wciśnięciami przycisku spowoduje automatyczne wyjście bez zapisywania wprowadzonych zmian. Odbiornik może zapisać w pamięci do 20 nadajników różnego typu.

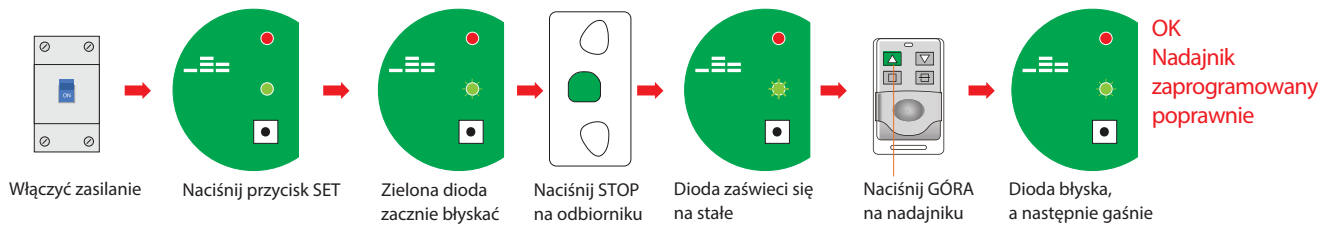
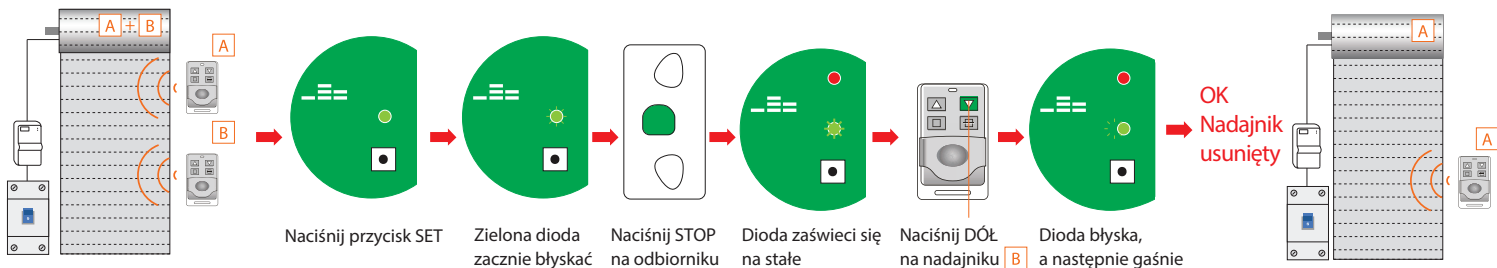
KASOWANIE JEDNEGO
NADAJNIKAKASOWANIE
WSZYSTKICH NADAJNIKÓW



Praca wszystkich urządzeń na częstotliwości 433 MHz \pm 100 kHz.
Wszystkie urządzenia przystosowane do pracy z zasilanie 230 V / 50 Hz.

Wersja nr A / 00

USTAWIENIE FUNKCJI IMPULSOWEJ



Ponowne wykonanie kombinacji anuluje funkcję.

Funkcja impulsowa jest realizowana w ten sposób, że wciśnięcie przycisku GÓRA bądź DÓŁ powoduje skokową pracę napędu

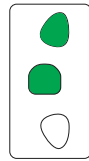

Naciśnij na odbiorniku
jednocześnie GÓRA i STOP

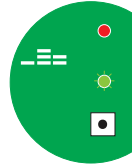

Zielona dioda błyska,
a następnie gaśnie



OK
Funkcja impulsowa została
włączona

ZAMIANA KIERUNKOW PRACY NAPĘDU

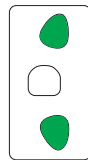

Naciśnij na odbiorniku
jednocześnie GÓRA i DÓŁ

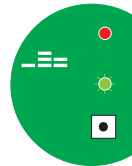



Zielona dioda błyska,
a następnie gaśnie



OK
Kierunki pracy napędu
zostały zamienione

BŁOKADA CENTRALI



Aby zablokować centralę należy wcisnąć i przytrzymać przycisk oznaczony symbolem  lub  .
Powtórne wykonanie kombinacji anuluje funkcję.

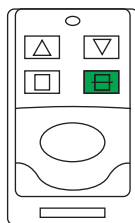

SKIDA 1RK

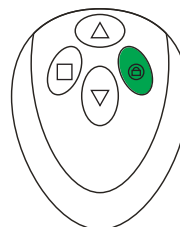

PORTA 1RK